

ИНСТРУКЦИЯ ПО ЭКСПЛУАТАЦИИ ПЛАСТИКОВЫХ ОКОННЫХ КОНСТРУКЦИЙ, УСТАНОВЛЕННЫХ В ЖИЛЫХ ПОМЕЩЕНИЯХ

Оглавление:

1. Основные термины	3
2. Из чего состоит оконный блок?	5
3. Действия после установки оконной конструкции	6
4. Климат вашего помещения	7
5. Уход за окнами/дверями	12
6. Уход за фурнитурой	19
7. Гарантийные обязательства	28
8. Примечания	31
9. Дополнительно	32
10. Перечень часто встречающихся неисправностей	33

ВНИМАНИЕ!

Прежде чем пользоваться изделием, пожалуйста, полностью прочтите данную инструкцию и сохраняйте её для последующего обращения за справочной информацией.

Уважаемый владелец пластиковых окон! Выражаем вам свою признательность за выбор окон производства завода «Амега». Надеемся, что наши ПВХ окна долгие годы будут радовать вас своим внешним видом и безупречной службой.

ВНИМАНИЕ!

Прежде чем вызвать специалистов сервисного центра, пожалуйста, внимательно изучите Инструкцию по эксплуатации – вы найдёте в ней ответы на многие вопросы. Если в ходе гарантийной проверки выяснится, что изделие работает исправно, то специалисты сервисного центра вправе требовать оплату ложного вызова. Просим вас хранить Инструкцию и документы, касающиеся заказа, в течение всего гарантийного срока изделия.



Оконные и балконные дверные блоки из поливинилхлоридных профилей выпускаются ООО «Амега» в соответствии с нормативными документами, действующими на территории РФ:

- ГОСТ 30674-2023 «Блоки оконные и балконные из поливинилхлоридных профилей. Технические условия».
- ГОСТ 23166-2024 «Блоки оконные и балконные. Общие технические условия».
- ГОСТ 24866-2014 «Стеклопакеты клееные. Технические условия».

и по «Техническим условиям системодателей».

1. ОСНОВНЫЕ ТЕРМИНЫ:

оконный блок: Изделие, устанавливаемое в проем наружной стены и предназначенное для естественного освещения, а также для вентиляции помещения, его защиты от внешних климатических и других воздействий.

балконный блок: Изделие, устанавливаемое в проем наружной стены помещения, примыкающего к балкону или лоджии, предназначенное для обеспечения сообщения внутреннего помещения с балконом (лоджией), естественного освещения помещения и его защиты от внешних климатических и других воздействий.

Примечание – В общем случае балконный блок состоит из скрепленных между собой на механических или иных связях оконного и балконного дверного блоков.

блок остекления балкона: Изделие, устанавливаемое в проем, образованный строительными конструкциями балкона (лоджии) (сверху перекрытием балкона/лоджии, снизу перекрытием балкона/лоджии либо ограждением), либо на отnose от проема, предназначенное для отделения планировочного пространства балкона (лоджии) от внешней среды и его защиты от внешних климатических воздействий.

Примечание – Блок остекления балкона является составным элементом балконной конструкции и в общем случае состоит из следующих сборочных единиц: рамы либо направляющих профилей, створок и/или светопрозрачного заполнения, фурнитуры. Может быть оснащен рядом дополнительных функциональных элементов.

оконная фурнитура: Совокупность приборов и механизмов, обеспечивающих открывание, закрывание и другие функциональные возможности оконных и балконных блоков.

светопрозрачное заполнение: Заполнение из листового стекла, стеклопакета или их комбинации, установленное в рамочном элементе изделия.

оконный проем: Проем в стене для монтажа одного или нескольких оконных (балконных) блоков.

МАРКИ ПРОФИЛЬНЫХ СИСТЕМ ПРИМЕНЯЕМЫХ ПРИ ПРОИЗВОДСТВЕ ОКОННЫХ И БАЛКОННЫХ ДВЕРНЫХ БЛОКОВ:

- KÖMMERLING
- REHAU
- EXPROF
- Plaswin
- Proplex

Ширина профильных систем от 58 до 76 мм.

МАРКИ ФУРНИТУРЫ:

- MACO MM
- ROTO NX
- FUTURUSS

СИСТЕМА ОТКРЫВАНИЯ МОЖЕТ БЫТЬ:

- Поворотно-откидная
- Поворотная
- Откидно-поворотная (Tilt First)

2. ИЗ ЧЕГО СОСТОИТ ОКОННЫЙ БЛОК



Рис.1

Рама – неподвижная часть оконной конструкции, на которую крепятся створки.

Створка – открывающаяся часть оконной конструкции.

Стеклопакет – герметично скрепленные два или более стекла, разделённые дистанционной рамкой. Вся конструкция прочно соединена двумя контурами герметика.

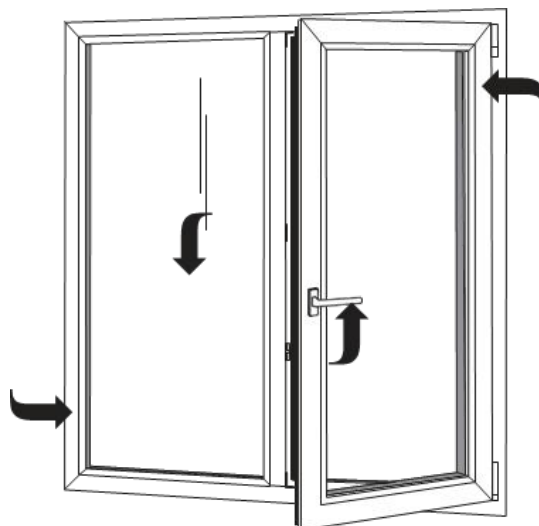
Фурнитура – металлические подвижные и неподвижные элементы оконного блока: петли, на которых держатся створки, замки для запираения окна или двери, оконные и дверные ручки, ответные части замков запираения, различные пластмассовые/металлические крышки или другие замки.

Устройство для обеспечения безопасности детей – отдельный элемент или механизм, устанавливаемый на изделие и предназначенный для блокировки или ограничения угла открывания створки для предотвращения выпадения детей из открытых окон.

Вентиляционный клапан – Приточное устройство, встроенное в изделие, предназначенное для обеспечения нормативного воздухообмена. Для защиты от комаров возможна комплектация антимоскитной сетки.

3. МЕРОПРИЯТИЯ ПОСЛЕ УСТАНОВКИ ОКОННОЙ ИЛИ БАЛКОННОЙ КОНСТРУКЦИИ

После завершения монтажных работ необходимо выполнить следующие мероприятия:

1. Убедиться в целостности всех элементов оконной или балконной конструкции (рама, створка, фурнитура, стеклопакет и т.д.).
2. Остатки строительных растворов и стружки от сверления могут повредить внешние поверхности оконных элементов и препятствовать правильному функционированию оконной конструкции. Поэтому по завершению монтажных работ необходимо сразу же удалить мусор с поверхности рамы и всех подвижных частей следующим образом: не «приставшие» частицы удалить пылесосом; «приставшие» – деревянным или пластиковым шпателем (НЕ металлическим!); оконные рамы и уплотнители обработать средством для ухода за оконными конструкциями.
3. Удалить защитную пленку с внутренней и внешней стороны конструкции в течение 10 дней после монтажа. Клеящее вещество защитной пленки подвержено воздействию погодных условий и солнечного излучения, в результате чего после истечения указанного срока может оказаться сложным или даже невозможным не повредив профиль снять пленку с оконной рамы.

ВНИМАНИЕ!

После монтажа оконная конструкция должна находиться в течение 24 часов в закрытом положении - это время необходимо для качественного фиксирования конструкции в проеме. В процессе отделки лицевых поверхностей оконных проемов (штукатурка, покраска и т.п.) окно должно быть ЗАКРЫТЫМ, иначе есть риск попадания отделочного материала (например, штукатурки или шпатлевки) на движущиеся части конструкции, что сделает ее функционально непригодной. ПРИ НЕВЫПОЛНЕНИИ Заказчиком вышеприведенных требований Производитель снимает с себя гарантийные обязательства по Заказу.

4. КЛИМАТ ВАШЕГО ПОМЕЩЕНИЯ

Точка росы – температура, при которой происходит выпадение конденсата. Зависит от влажности и температуры в помещении.

Конструкции из ПВХ-профилей отличаются высокой герметичностью и в закрытом состоянии пропускают очень мало воздуха. В результате этого в помещениях накапливается влага, которая при достижении «точки росы» выпадает на самых холодных участках наружных ограждений конструкций, т.е. на стеклопакетах, в виде «запотевания» и конденсата, а при сильных морозах – вдоль алюминиевой рамки в виде наледи. Основной причиной появления конденсата на внутренней поверхности стеклопакета является неправильно организованная вентиляция помещения.

Способствовать выпадению конденсата может:

- Процессы связанные с появлением большого количества влаги таких как – приготовление пищи, стирка белья, влажная уборка помещения, строительные работы, поливка цветов и т.д;
- Большой «вклад» во влажностный режим помещения вносит и сам человек. При дыхании влажность воздуха существенно повышается, особенно при занятиях физкультурой. В среднем взрослый человек в состоянии покоя при температуре 20–22 °С выделяет в течение часа 30–60 г воды в виде водяного пара. В сутки человек может выделять до 1,5 л влаги.
- Наличие внутренних дверей, которые закрываются на ночь и не обеспечивают циркуляцию воздуха между комнатами и вентканалами (как правило один расположен на кухне, другой в туалете или ванной комнате). Согласно строительным нормам зазор между полом и нижним торцом дверного полотна должен быть не менее 20 мм. В случае дверного порога рекомендуется в нижней части дверного полотна установить переточные вентрешётки (см.рис)



- Одной из причин появления конденсата и даже наледи, может быть наличие на оконных блоках рулонных штор или жалюзи, которые в закрытом состоянии препятствуют обогреву внутренней поверхности стеклопакета восходящими потоками тёплого воздуха от приборов отопления.



- Широкий подоконник с плотными шторами так же препятствует поступлению тёплого воздуха и радиационного тепла к поверхности стеклопакета провоцируя конденсат.

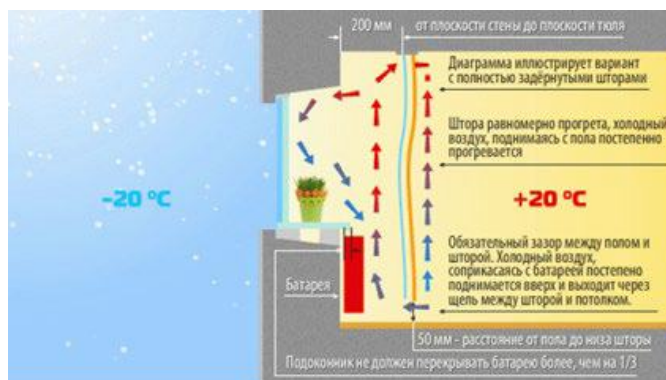

- Наличие большого количества цветов на подоконнике способствует образованию конденсата на поверхности стеклопакета.
- Во избежание «термшока» не допускается складирование на подоконнике у поверхности стеклопакета со стороны помещения

Параметры микроклимата определяют комфортное нахождение человека в помещении. Поэтому в строительных нормах основные параметры нормируются. Согласно ГОСТ 30494-2011 «Здания жилые и общественные. Параметры микроклимата в помещениях»:

п 4.4 Оптимальные и допустимые параметры микроклимата в обслуживаемой зоне помещений жилых (в том числе общежитий), детских дошкольных учреждений, общественных, административных и бытовых зданий следует принимать для соответствующего периода года в пределах значений параметров, приведенных в таблицах 1 - 3.

ТАБЛИЦА 1

ОПТИМАЛЬНЫЕ И ДОПУСТИМЫЕ НОРМЫ ТЕМПЕРАТУРЫ, ОТНОСИТЕЛЬНОЙ ВЛАЖНОСТИ И СКОРОСТИ ДВИЖЕНИЯ ВОЗДУХА В ОБСЛУЖИВАЕМОЙ ЗОНЕ ПОМЕЩЕНИЙ ЖИЛЫХ ЗДАНИЙ И ОБЩЕЖИТИЙ

Период года	Наименование помещения	Температура воздуха, °С		Результирующая температура, °С		Относительная влажность, %		Скорость движения воздуха, м/с	
		оптимальная	допустимая	оптимальная	допустимая	оптимальная	допустимая, не более	оптимальная, не более	допустимая, не более
Холодный	Жилая комната	20 – 22	18 – 24 (20 – 22)	19 – 20	17 – 23 (19 – 23)	45 – 30	60	0,15	0,2
	Жилая комната в районах с температурой наиболее холодной пятидневки (обеспеченность 0,92) минус 31°С	21 – 23	20 – 24 (22 – 24)	20 – 22	19 – 23 (21 – 23)	45 – 30	60	0,15	0,2
	Кухня	19 – 21	18 – 26	18 – 20	17 – 25	—	—	0,15	0,2
	Туалет	19 – 21	18 – 26	18 – 20	17 – 25	—	—	0,15	0,2
	Ванная, совмещенный санузел	24 – 26	18 – 26	23 – 27	17 – 26	—	—	0,15	0,2
	Помещение для отдыха и учебных занятий	20 – 22	18 – 24	19 – 21	17 – 23	45 – 30	60	0,15	0,2
	Межквартирный коридор	18 – 20	16 – 22	17 – 19	15 – 21	45 – 30	60	—	—
	Вестибюль, лестничная клетка	16 – 18	14 – 20	15 – 17	13 – 19	—	—	—	—
	Кладовые	16 – 18	12 – 22	15 – 17	11 – 21	—	—	—	—

Как описано выше, одним из главных элементов оконного блока является его светопрозрачная часть – стеклопакет. В его конструктиве имеется элемент, называемый дистанционной рамкой или спэйсер, состоящий из алюминия. Этот элемент в зимний период в силу высокой теплопроводности становится источником конденсата. Появление конденсата по периметру границы прозрачной и непрозрачной частей оконного блока носит название **«краевой эффект»**.



Поскольку вопрос о краевой зоне возникал и возникает часто, то Госстрой РФ ещё в 2002 году дал разъяснения по этой проблеме в письме № 9-28/200 от 21.03.2002:

Выпадение конденсата в краевых зонах на внутренней поверхности стеклопакетов в зимний период эксплуатации, как правило, связано с наличием в их конструкции алюминиевой дистанционной рамки и условиями конвекции газозаполнения.

Международные нормы (стандарт ISO, EN) допускают образование конденсата на внутреннем стекле стеклопакета.

Но стандарты на оконные блоки не нормируют образование конденсата, так как это явление зависит от комплекса факторов: **влажности воздуха в помещении, конструктивных особенностей узлов примыкания оконных блоков, недостаточной конвекции воздуха по внутреннему стеклу (из-за широкой подоконной доски, неправильной установки отопительных приборов) и.т.д.**

Наш ГОСТ 24866-2014 «Стеклопакеты клеёные. Технические условия» так же допускает выпадение конденсата в краевой зоне:

9.14. При эксплуатации стеклопакетов температура воздуха внутри помещений рекомендуется не ниже 5 °С и не выше 30 °С и относительная влажность – не более 60%*. При большей влажности в помещении, а также при пиковых отрицательных температурах наружного воздуха возможно образование конденсата на поверхности стеклопакета, обращенной внутрь помещения.

*- практика зимней эксплуатации оконных блоков из ПВХ профилей показывает, что при температуре в помещении >20°C и влажности < 45%, при работающей вентиляции проблем с конденсатом на оконных блоках не наблюдается!

При появлении конденсата необходимо:

1. Открыть створки оконного блока. Холодный воздух содержит малое количество влаги (он «сухой») и поэтому перемешиваясь с внутренним влажным воздухом он как «сухая губка впитает» избыточную влагу.
2. Продолжительность проветривания открытой створкой зависит от режима откидывания (полное, щелевое, ступенчатое), чем больше угол откидывания, тем большее количество воздуха поступит в помещение и тем быстрее снизится влажность.
3. При длительном проветривании через откинутую створку (при низких отрицательных температурах на уплотнителе возможно образование наледи. Перед тем как закрыть створку необходимо:
 - удалить намерзший лед (запрещается использовать фен);
 - удалить влагу с поверхности стекла и пазов рамы.
 - прижать створку и повернуть ручку в исходное положение.
4. Если в семье маленький ребёнок и нет возможности открывать створки, можно приобрести «осушитель воздуха», сейчас такое устройство как и «увлажнитель воздуха» можно приобрести в любом магазине бытовой техники.
5. Более кардинальное решение связано с установкой различных современных вентиляционных устройств.

5. УХОД ЗА ОКНАМИ / ДВЕРЯМИ

При обычном загрязнении

Раму и уплотнители необходимо очищать при каждом мытье окон/дверей, используя для этого неабразивное чистящее средство; самое простое и проверенное средство – теплая мыльная вода.

При очистке окон нельзя использовать

- Острые инструменты (ножи, металлические шпатели, стальное волокно и т.п.), повреждающие внешнюю поверхность окна.
- Агрессивные чистящие средства и растворы (нитрорастворитель, жидкость для снятия лака и т.п.), вызывающие необратимое повреждение внешней поверхности элементов.
- Пластмассовые детали окна нельзя обрабатывать стиральным порошком и чистящими пастами.

При сильном загрязнении

Остатки строительных растворов удаляют деревянным или пластмассовым шпателем.

Удаление пятен

Для удаления с поверхности пластика остатков масла или краски, пятен никотина или ржавчины, следов шариковой ручки или фломастера можно использовать чистящий состав для PVC из комплекта по уходу за окнами.

Статическое электричество

При удалении пыли с поверхностей окна сухой тряпкой образуется статическое электричество, в результате чего окно загрязняется быстрее. Чтобы избежать статического электричества, используйте антистатик.

Уход за подоконником

Подоконники, ламинированные декоративной ПВХ пленкой, защищены от локальных механических воздействий, невысоких температур (горячей кружки), кислородосодержащих и едких веществ, спиртов. Вертикальные внутренние ребра жесткости сконструированы таким образом, чтобы выдерживать давление, прогиб при краткосрочной нагрузке.

При чистке подоконника не применяйте абразивные чистящие средства, они способствуют ухудшению покрытия (изменению блеска, цвета).

Подоконники моются теплой водой с мягкими бытовыми очистителями, не содержащими хлор или чистящими пастами из «Оконной аптечки».

Таблица с совместимостью некоторых химических веществ с элементами оконного блока представлена ниже.

Пластик	Растворитель	Щелочь	Керосин
Пластик	—	—	—
Стекло	—	—	—
Фурнитура	—	—	—
Уплотнители резиновые	—	—	—
Уплотнители щеточные	—	—	—
Москитная сетка	—	—	—
Подоконник	—	—	—

	Мыльный раствор	Спирт	Вазелин, глицерин	Машинное масло	Очиститель без хлора
Пластик	+	+	-	-	+
Стекло	+	+	-	-	+
Фурнитура	-	-	-	+	-
Уплотнители резиновые	-	-	+	-	-
Уплотнители щеточные	+	-	-	-	-
Москитная сетка	+	-	-	-	-
Подоконник	+	-	-	-	+

Чистка дренажных отверстий (рис. 2)

В каждом окне находятся специальные водоотводящие каналы (прорези) для вывода на улицу влаги, попавшей внутрь рамы (некоторые из них Вы видите в нижней части рамы). Влага в раме может появиться при конденсации пара, мытье окон или в результате попадания через уплотнители во время дождя, что является нормальным явлением. Так же эти каналы необходимы для вентилирования и выравнивания давления в раме. Поэтому регулярно следите за чистотой водоотводящих каналов, чтобы влага своевременно выходила наружу, и, при необходимости, прочищайте их водой под давлением. В зимнее время не допускайте замерзания в них воды, своевременно удаляйте влагу губкой.

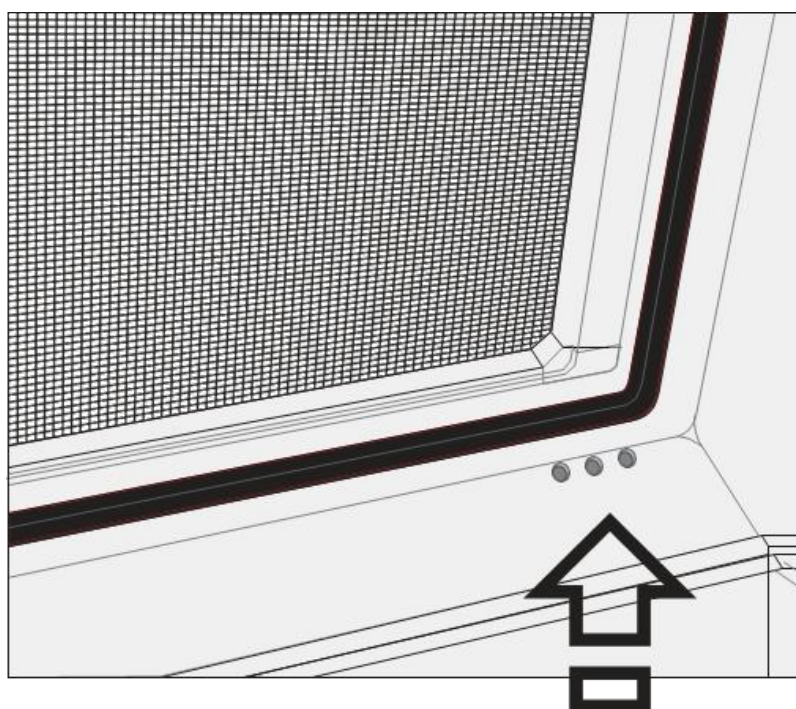

(рис. 2)

Уход за уплотнителями (рис. 3)

Уплотнители изготовлены из современного эластичного материала, который, тем не менее, подвержен естественному старению. Для продления срока его эксплуатации, т.е. сохранения эластичности и работоспособности на долгие годы, необходимо два раза в год очищать его от грязи и протирать специальными средствами, содержащими глицерин (например, твердая смазка или вазелин).

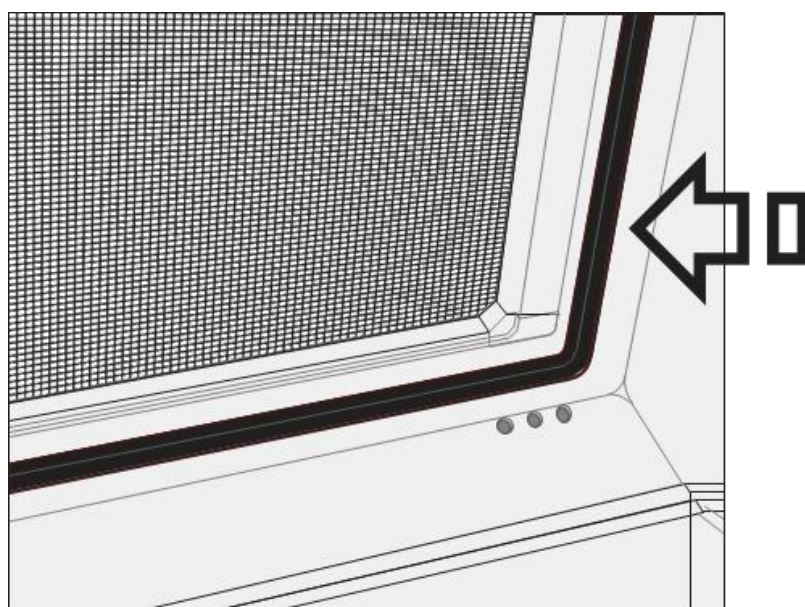

(рис. 3)

ВНИМАНИЕ!

При чистке уплотнителей не применяйте растворители и керосин, это неизбежно приведет к их разрушению. Используйте для обработки хорошо впитывающую ткань. Также не рекомендуется использовать силиконовые смазки. Силиконовые смазки (как и другие масла, растворители и пр.) впитываются в резиновые изделия (покрышки, ремни), вызывают набухание РИ, которое добавляет мягкость, но снижает твердость, прочность, износостойкость.

Уход за москитной сеткой (МС)

Мы рекомендуем снимать МС на зимний период. Снимайте МС аккуратно, без резких движений, чтобы не повредить крепления МС. По необходимости, но не реже двух раз в год, нужно промывать МС теплым мыльным раствором. Берегите полотно МС от порыва, не давите на него во время эксплуатации и ухода. Будьте внимательны во время курения – пепел или касание сигаретой может легко повредить волокно сетки.

Берегите МС от повреждения полотна домашними животными.

ВНИМАНИЕ!

Легкая конструкция москитной сетки не способна выдержать вес человеческого тела.

Не облакачивайтесь на МС, не наваливайтесь сами и не позволяйте этого делать детям во избежание несчастных случаев!

Очистка стекол

Чтобы исключить возможность повреждения поверхности стеклопакета, никогда не используйте для очищения стекол твердые или острые предметы. Необходимо применять специальные средства, не содержащие агрессивные компоненты, растворитель, едкую щелочь. Такие средства можно купить в любом хозяйственном магазине (например, «Мистер Мускул» для чистки стекла). Внутренняя поверхность стеклопакетов не загрязняется, поэтому очистки не требует.

Уход за пластиком

По химическому составу ПВХ профиль неустойчив к кислотным растворам. Поэтому раму и створку с наружной стороны необходимо очищать от грязи очистителями, не содержащими растворителей, абразивных веществ или ацетона. Данные вещества повреждают поверхность, а грязь при этом проникнет глубоко в пластик.

Кроме того, могут оказаться растворены вещества, стабилизирующие поверхность и предохраняющие ее от проникновения излучения, что приведёт к изменению цвета и фактуры поверхности.

Нельзя применять порошковые и шлифующие чистящие средства – из-за них поверхность становится «шероховатой».

Для продления срока службы рекомендуем использовать очистители, специально предназначенные для этого (их предлагает фирма-производитель), а также средства, растворимые в воде, которые обычно применяют в быту для мытья посуды.

Чистящие средства наносятся на поверхность белой льняной (или фланелевой) салфеткой и после высыхания растираются влажной или сухой тряпкой.

ВНИМАНИЕ!

Не допускайте ударов и царапин на внешней (наружной) поверхности ПВХ профиля!

6. УХОД ЗА ФУРНИТУРОЙ

Ваши окна снабжены высококачественной фурнитурой. Это означает высокую степень комфортности при использовании, безупречную работу и долгий срок службы.

Правильно собранная фурнитура работает плавно без рывков и усилий. Усилие, прикладываемое к ручки при повороте из положения «закрыто» (ручка вертикально вниз) в положение «открыто» (ручка строго горизонтально под 90°) обычно меньше, чем из положения «открыто» в положение «закрыто». Для оконной створки величина крутящего момента имеет значение 5–8 Н·м. Эта величина не должна превышать 10 Н·м и проверяется специальным торсионным ключом со шкалой. Для балконной створки из-за большего количества точек запираения значение крутящего момента несколько больше 10–12 Н·м.

Работа и состояние фурнитуры должны проверяться по следующим критериям:

- Плавность хода ручки;
- Крепление деталей фурнитуры на все саморезы;
- Отсутствие щелчков;
- Повреждение деталей фурнитуры.

Важно!

- 1. Если у Вас ручка при закрывании не занимает вертикального положения с даже с небольшим усилием, не пытайтесь применить большее усилие, лучше вызвать сервисную службу!**
- 2. Если при закрывании створка стала задевать за раму (провисла), необходимо вызвать сервисную службу.**

При открывании створки окна (двери) в поворотном положении не рекомендуется оставлять ее надолго открытой (более 1–1,5 часов) во избежание естественного провисания створки.

Кроме этого при сильном порыве ветра створка может резко распахнуться и повредить ручкой откос или уронить, например вазу или другой предмет, находящийся на подоконнике.

В откидном положении (режим проветривания) створка может находиться неограниченное количество времени.

В любом случае при штормовом предупреждении или при сильном ветре рекомендуется створки держать закрытыми!

Открывание поворотно-откидной оконной конструкции

Использование будет легче, если при открывании окна слегка нажимать на оконную створку.

1. Слегка нажать ручку.
2. Для достижения поворотного положения повернуть ручку в горизонтальное положение (рис.4б).
3. Для достижения откидного положения повернуть ручку вверх в вертикальное положение (рис. 4в).
4. При переходе от поворотного положения к откидному или наоборот необходимо предварительно закрыть окно.

РЕЖИМЫ ОТКРЫВАНИЯ

Положение «Закрото»

(ручка опущена вниз)

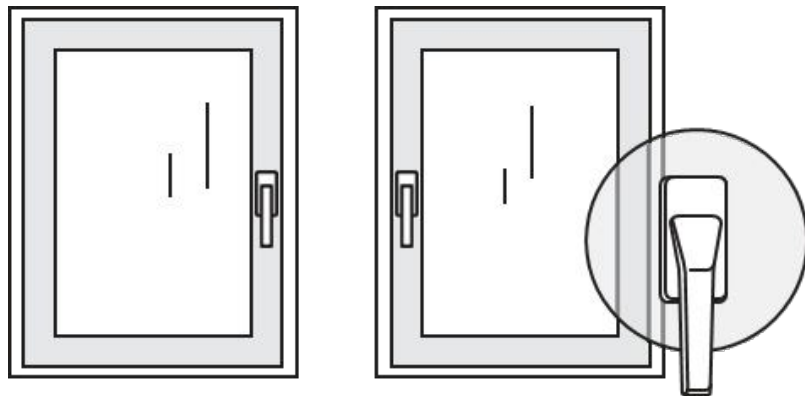

(рис. 4)

Положение «Открыто»

(ручка расположена горизонтально)

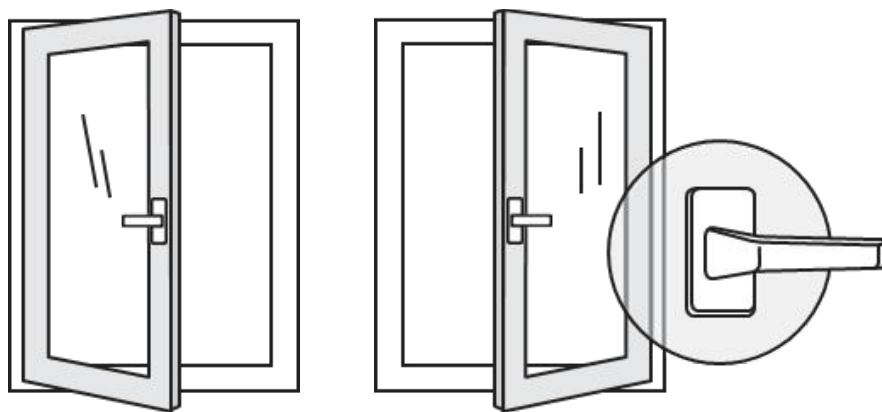

(рис. 4б)

Положение «Откинута»

(ручка – вертикально вверх)

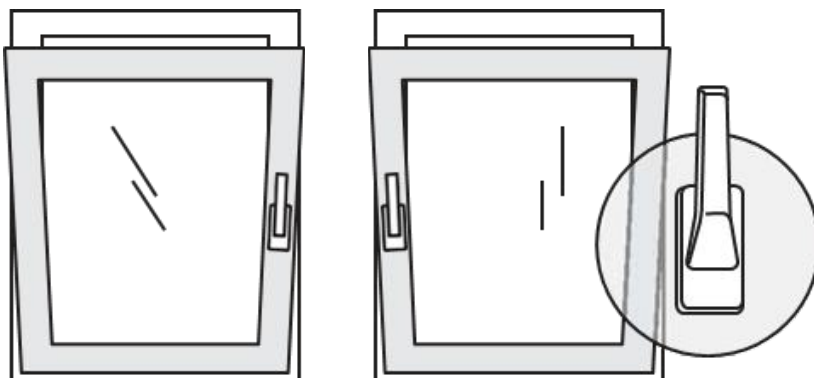

(рис. 4в)

ВНИМАНИЕ!

Во избежание выхода фурнитуры из строя не рекомендуется приводить в действие оконную ручку в от-крытом поворотном положении (рис. 5)

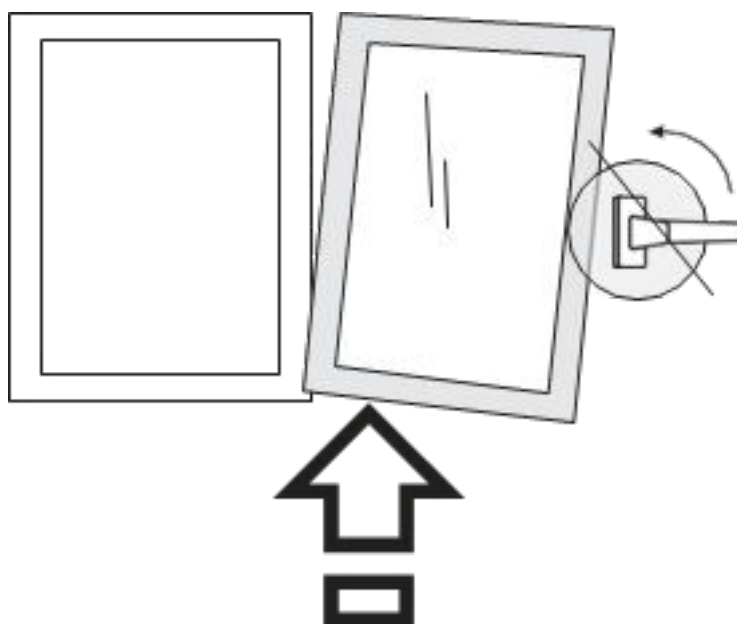

(рис. 5)

Если в результате неправильной эксплуатации створка повисла на нижней петле и откинутых ножницах, НЕ ПУГАЙТЕСЬ!

Для восстановления нормального функционирования окна проделайте следующую операцию:

Возможно, Вам потребуется помощь второго человека.

1. Попросите помощника надавить на откинутый край створки перпендикулярно к ее поверхности, чтобы верхний угол створки подошел к петле.

2. Одной рукой нажмите на рычаг блокировщика (рис.6), расположенного на створке в области ручки, а второй рукой поверните ручку в горизонтальное положение. Ножницы на створке и раме должны соединиться.

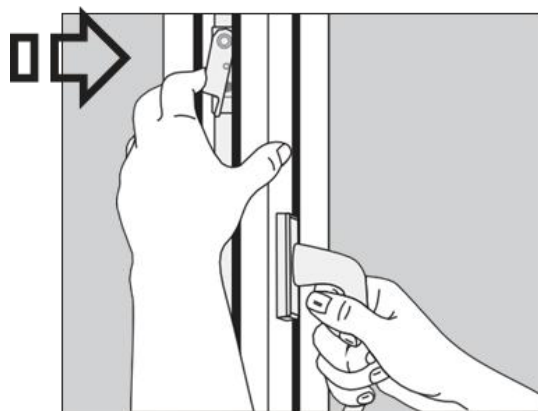

(рис. 6)

ВНИМАНИЕ!

При отделке откосов защищайте оконные конструкции, берегите элементы фурнитуры от загрязнения, попадания краски, строительной штукатурки, песка, мела, цемента и прочих посторонних предметов, которые могут привести к преждевременному износу фурнитуры и появлению характерного скрипа при открывании/закрывании.

Регулировка фурнитуры

От надежного крепления фурнитуры зависит правильная работа оконной конструкции и безопасность при её использовании. Необходимо проверять посадку и надежность крепления каждого шурупа в пластике. Если обнаружится, что крепление шурупа ослабло, то его необходимо подтянуть.

Уход за оконной ручкой

Если оконная ручка разболталась, необходимо приподнять находящуюся под ней пластиковую декоративную планку, повернуть ее из вертикального положения в горизонтальное и затянуть верхний и нижний винты. Ручка вашего окна снова прочно зафиксирована (рис. 7).

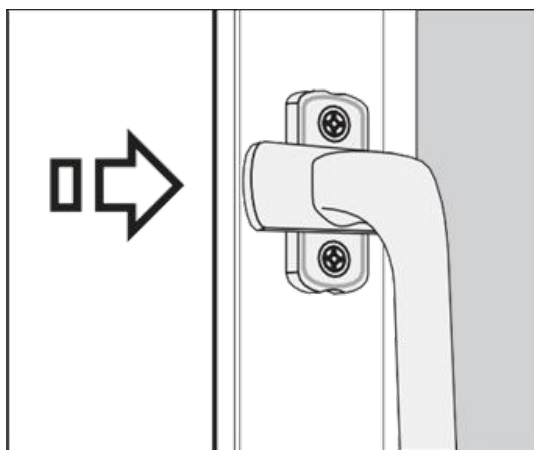

(рис. 7)

ВНИМАНИЕ!

Регулировка фурнитуры, особенно в области нижних петель и ножниц, а также замена деталей и снятие/ навеска створки должны проводиться ТОЛЬКО специалистами компании-производителя. Неправильная регулировка может привести к непоправимым дефектам окна, что сделает изделие непригодным к дальнейшей эксплуатации.

Лёгкость хода

Надёжная работа фурнитуры достигается смазыванием (не менее 2 раз в год, лучше осенью и весной) в указанных на рис. 8 местах. Перед смазкой обязательно удалить пыль и грязь. Это защитит фурнитуру от преждевременного износа.

На отмеченные стрелками части фурнитуры наносится смазочный материал (рис. 8).

Внимание! Повреждённые детали необходимо заменить.

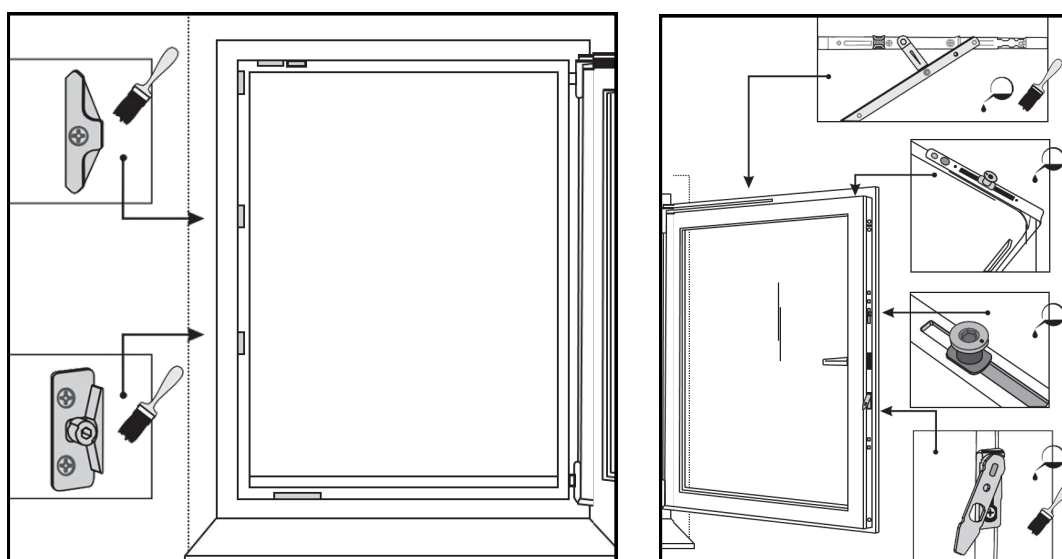

(рис. 8)

Меры предосторожности



а) Не нагружайте створку дополнительной нагрузкой в вертикальном положении.

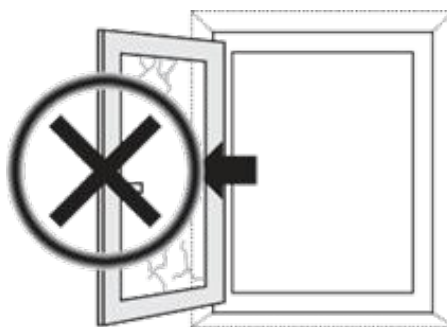

б) Не допускайте сильного нажима в горизонтальном направлении или соударения створки и откоса окна.



в) Не вставляйте между рамой и створкой посторонние предметы.



г) Для ограничения доступа детей используйте средства защиты открывания (напр., запирающиеся оконные ручки или «детский замок»).



д) Не оставляйте окно в открытом положении при сильном ветре.

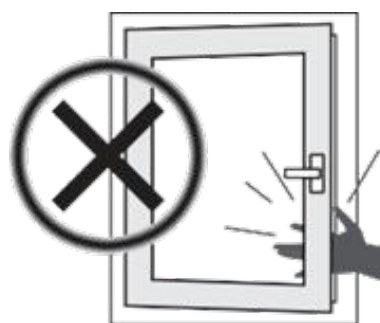

е) **ВНИМАНИЕ!** Захлопывание створки может привести к травме. При открывании или закрывании не держите руки между рамой и створкой.

(Рис. 9)

Детский замок («Замок безопасности»)

Замок устанавливается в нижней части створки со стороны ручки. В комплект входит 1 ключ.

Инструкция по использованию

Рабочий режим:

1. Перевести створку в положение ЗАКРЫТО (ручка опущена вниз).
2. Закрыть замок ключом.
3. Перевести створку в положение ОТКИНУТО (ручка вертикально вверх).
4. Вынуть ключ из замка.



Рис. 10

Обычный режим:

1. Перевести створку в положение ЗАКРЫТО.
2. Открыть замок ключом.

7. ГАРАНТИЙНЫЕ ОБЯЗАТЕЛЬСТВА

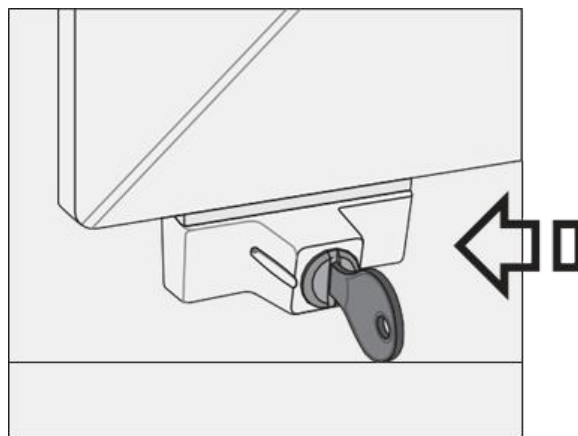
Сроки гарантии	Тип профильной системы			
	Входные двери	Окна	Окна	Окна
Основная конструкция	1 год	5 год	5 год	5 год
Комплекующие изделия и составные части оконных конструкций	Стеклопакет	5 лет		
	Фурнитура	3 года		
	Москитная сетка	6 месяцев		

ГОСТ 23166-2024; ГОСТ 30674-2023; ГОСТ 24866-2014, ГОСТ 30777-2023

Правовой основой настоящих гарантийных обязательств является действующее законодательство РФ, в том числе закон РФ «О защите прав потребителей».

Гарантии изготовителя

1. Поставщик изделий гарантирует соответствие изделий требованиям настоящего стандарта при условии соблюдения потребителем правил хранения, монтажа и эксплуатации, а также области применения изделий.
2. Гарантийный срок рекомендуется устанавливать с учетом условий и интенсивности эксплуатации в соответствии с требованиями нормативных документов, действующих на территории государства – участника Соглашения, принявшего настоящий стандарт, но не менее трех лет со дня отгрузки изделий изготовителем.
3. Гарантии изготовителя действуют только в случае проведения сервисного обслуживания изделий не реже одного раза в год.
4. Потребитель может заключать договоры с эксплуатирующей организацией либо с изготовителями изделий на проведение их сервисного обслуживания.
5. Гарантии изготовителя действуют только в случае проведения сервисного обслуживания изделий не реже одного раза в год.

Примечание! Попытка исправления обнаруженных дефектов в течение гарантийного срока собственными силами будет означать снятие гарантийных обязательств.

Гарантия на изделия НЕ РАСПРОСТРАНЯЕТСЯ в следующих случаях:

1. Нарушение Заказчиком правил хранения, установки, транспортировки изделия и эксплуатации, приведенных в «Инструкции по транспортировке и хранению»;
2. В случае отсутствия у Заказчика доказательств (договор на сервисное обслуживание с отметками соответствующего периода) выполнения сервисного обслуживания с описание видов работ.
3. Действия третьих лиц:
 - Внесение в изделие конструктивных изменений без согласования с Производителем, а также установка деталей, не предусмотренных системодателем и нормативными документами (ГОСТ 30777 Устройства поворотные, откидные, поворотно-откидные, раздвижные для оконных и балконных дверных блоков. Технические условия).
 - Оконная конструкция, детали оконной конструкции (стекло, запорный механизм, ручка, петли и т.д.) разрушены вследствие механического повреждения, сверхнормативных нагрузок и т.п.
 - Действия непреодолимой силы (стихия, пожар и т.д.)
4. Повреждение поверхности стеклопакета, отливов, пластикового профиля при установке металлических решеток или других защитных элементов после установки оконных конструкций.

В течение гарантийного срока Вы имеете право на бесплатное устранение всех неисправностей, связанных с нарушениями качественных характеристик изделия, возникших по вине фирмы-изготовителя. Состоявшийся факт обслуживания по гарантии не продлевает действующий гарантийный срок. Если же нарушения связаны с нарушением п 1.1–1.3 (стр. 28), то наша сервисная служба готова предоставить Вам платное обслуживание. В пост-гарантийный срок и в целях профилактики в течение срока гарантии сервисное обслуживание также осуществляется на платной основе. Однако эти затраты полностью компенсируются длительной и безотказной службой оконных конструкций.

ВНИМАНИЕ!

Все техническое обслуживание окон является платным. Бесплатно в течение гарантийного срока устраняются только неисправности, возникшие по вине фирмы-изготовителя. Сезонная регулировка фурнитуры не является неисправностью!

8. ПРИМЕЧАНИЯ

Новые окна меняют условия вентиляции, теплообмена и микроклимата в вашей квартире, а поэтому требуют изменений и старые методы эксплуатации помещения. Мы постарались объяснить Вам природу этих изменений и надеемся, что наши советы помогут Вам создать в Вашем доме комфортные условия проживания. Просим Вас учесть, что несмотря на современные технологии, используемые при изготовлении конструкций ПВХ-окон, нельзя требовать от них чуда и наделять их волшебными свойствами.

Они просто делают вашу жизнь комфортнее и уютнее!

Специальные средства по уходу за пластиковыми окнами (отбеливающий состав для пластика, силиконовый спрей для резиновых уплотнителей, масло для смазки фурнитуры) вы можете приобрести в любом из наших офисов.

ВНИМАНИЕ!

Просим вас хранить «Инструкцию по эксплуатации» и документы по заказу в течение всего гарантийного срока! Гарантийное обслуживание предоставляется только при наличии «Инструкции по эксплуатации» с заполненным гарантийным талоном.

9. ДОПОЛНИТЕЛЬНО

Подробную информацию о технических требованиях к изготовлению и монтажу светопрозрачных ограждающих конструкций, к отоплению и вентиляции помещений вы можете найти в следующих нормативных документах:

- ГОСТ 23166-2024 Блоки оконные. Общие технические условия.
- ГОСТ 24866-2014 Стеклопакеты клееные Технические условия.
- ГОСТ 30674-2023 Блоки оконные из поливинилхлоридных профилей.
- ГОСТ 30971-2012 Швы монтажные узлов примыкания оконных блоков к стеновым проемам.
- ГОСТ 30494-2011 Здания жилые и общественные. Параметры микроклимата в помещениях.
- СП 50.13330.2024 Тепловая защита зданий.
- СП 60.13330.2020 Отопление, вентиляция и кондиционирование воздуха.

10. ПЕРЕЧЕНЬ ЧАСТО ВСТРЕЧАЮЩИХСЯ НЕИСПРАВНОСТЕЙ, ИХ ПРИЧИНЫ И СПОСОБЫ УСТРАНЕНИЯ.

Неисправность	Возможные причины	Рекомендации по устранению
Оконная ручка разболталась	Издержки, возникающие в процессе эксплуатации	Приподнять находящуюся под ней планку, повернуть ее и затянуть винты
Верхняя петля вышла из зацепления	Неправильный порядок открывания поворотно-откидной створки	Прижать верхний угол створки к раме (в районе петли) и повернуть ручку в положение «Створка наклонена».
Тугой поворот ручки	Створка сильно зажата	Отрегулировать прижим
	Фурнитура не смазана	Смазывать фурнитуру
Продувание	Неплотный прижим	Перевести фурнитуру в режим максимального прижима
Образование конденсата	Большая влажность	Проветрить помещение
	Низкая температура помещения	Повысить температуру выше +20 С
	Неисправная вентиляция	Проверить работу вентиляционного канала
	Холодные откосы	Утеплить откосы
	Перекрыт поток теплого воздуха	Не заставляйте подоконник, не завешивать окно

Если рекомендации не привели к устранению неисправностей, следует обратиться в отдел сервисной службы.